



REGIONE SICILIANA
AZIENDA SANITARIA PROVINCIALE
ENNA

DETERMINA N 246 DEL 21 MAR. 2017

OGGETTO: COTTIMO FIDUCIARIO SUL MEPA PER LA FORNITURA DI BATTERIE PER UPS SERVER AZIENDALI.

U.O.C. SERVIZIO PROVVEDITORATO - ECONOMATO

Proposta determina N. 150916 del 20 MAR 2017

Il Funzionario incaricato dell'istruttoria
Adamo Giovanni

Il Direttore U.O.C. Servizio Provveditorato
Responsabile del procedimento
(Cav. Dr. Salvatore Messina)

VISTO CONTABILE

Si attesta la copertura finanziaria come da prospetto allegato (ALL. N. _____) che è parte integrante della presente delibera.

Autorizzazione n. _____ del _____ / _____

Il Responsabile del procedimento

IL DIRETTORE DEL S.E.F.P.

Data ricezione proposta presso Ufficio Delibere _____

IL DIRIGENTE RESPONSABILE DELLA U.O.C. PROVVEDITORATO - ECONOMATO

L'anno duemiladiciasette il giorno 21 MAR. 2017 del mese di nella sede dell'Azienda Sanitaria Provinciale di Enna, a seguito di atto di "ricognizione competenze del Direttore della U.O.C. Servizio Provveditorato" – prot. n° U2017-0002172 D.G. del 24.01.2017.

Si dichiara che la presente determina è stata trasmessa all'Ufficio Delibere in data _____

L'Incaricato _____

VISTO il D.Lgs n. 502/92 s.m.i.

VISTA la L.R. n. 5/2009

VISTA la delibera n. 1 del 22 settembre 2009 con la quale è stato approvato l'atto costitutivo dell'ASP di Enna;

VISTO l'Atto Aziendale adottato con delibera n. 223 del 31/03/2016 e in particolare gli artt. 18,19 ;

VISTO il Regolamento di organizzazione e funzionamento di questa A.S.P., che all'art.34 stabilisce le attività della U.O.C. Servizio Provveditorato e le competenze conseguentemente attribuite al Responsabile del predetto Servizio;

VISTO l'atto di ricognizione prot. n°U 2017 – 0002172 D.G. Del 24/01/2017 del Direttore Generale, avente per oggetto "Ricognizione competenze del Direttore della UOC Servizio Provveditorato" che conferma le competenze del Direttore della UOC Servizio Provveditorato, definite nei superiori atti normativi e regolamentari alle quali afferisce l'adozione della presente determina; **VISTO** il D.Lgs n. 502/92 s.m.i.

ESAMINATA la richiesta , formulata dal Direttore del CED, che si allega in copia alla presente determina per farne parte integrante, con la quale si chiede che si provveda alla fornitura di batterie per il server aziendale;

DATO ATTO che, per i prodotti da acquistare, non sono attive convenzioni CONSIP, e che gli stessi non rientrano fra quelli per cui sono in itinere gare di Bacino ai sensi della Circolare Assessoriale n.225/2010 e verbale del 29/09/2013 del Gruppo Allargato Acquisti per le Gare di Bacino Sicilia Orientale, né , infine, sono oggetto dell'attività della Centrale Regionale di Committenza per l'anno 2017;

RILEVATO che il metodo di acquisizione, che si ritiene più confacente alla fattispecie in esame, in relazione all'entità della spesa, risulta essere il procedimento di acquisizione in economia di beni servizi e lavori, mediante procedura negoziata, ai sensi del regolamento per gli acquisti in economia di cui alla deliberazione n°1412 del 23/07/2013, in attuazione di quanto previsto all'articolo 36 del Decreto Legislativo 50/2016;

CONSIDERATO che ai sensi dell'art.2 della Legge 6 luglio 2012, n.94, " le P.A. sono tenute, per gli acquisti di beni e servizi di importo inferiore alla soglia di rilievo comunitario, a fare ricorso al Mercato Elettronico della P.A";

VERIFICATO che sul MEPA sono presenti i beni di che trattasi;

VERIFICATO che le caratteristiche tecniche dei beni richiesti sono state fornite dal servizio richiedente;

CONSIDERATO che la Sonda richiesta è indispensabile per il funzionamento del server, come segnalato dal richiedente ;

DATO atto che il Servizio Provveditorato – Economato ha indetto sul **ME.PA (Mercato Elettronico Pubblica Amministrazione)** apposita procedura negoziata, tramite l'invio di **una RDO (richiesta di offerta), n° 1440023** invitando tutte le ditte che operano nel territorio Italiano e che operano nel settore di cui è questione, iscritte al **ME.PA**;

VISTO, il verbale di gara del 27/12/2016 , dal quale si evince che dopo l'apertura delle proposte tecniche e dei prezzi offerti, il presidente aggiudica provvisoriamente la gara alla ditta FAAL BATTERIE SRL e rimette gli atti al Servizio richiedente, per l'espressione del parere di conformità, dando atto che alla gara hanno partecipato le sotto elencate ditte:

DITTA	PARTITA IVA	OFFERTA
ACCUMULATORI GIDI S.R.L.	02557490048	380,00
FAAL BATTERIE SRL	00341960565	278,00
PAM UFFICIO	01261820839	650,00
SWITCH ELECTRONIC DI SPATONE FILIPPO	03826400875	578,00

VISTO il parere di conformità reso dal Richiedente che dichiara non conformi le ditte Swich Electronic, pam ufficio e Faal Batterie in quanto nell'offerta non prevedono lo smaltimento delle batterie sostituite come richiesto in gara e la ditta Accumulatori Gidi conforme a quanto richiesto;

DANDO atto che l'aggiudicazione è immediatamente impegnativa per la ditta provvisoriamente aggiudicataria mentre lo diverrà per l'Amministrazione non appena esecutivo il presente provvedimento;

DETERMINA

Per le motivazioni espresse in premessa che s'intendono integralmente riportate:

- 1) **APPROVARE** il verbale di gara del 27/12/2016 , relativo alla fornitura di batterie per il server Aziendale;
- 2) **PROCEDERE** alla pubblicazione sul sito CONSIP – MEPA delle risultanze di gara;
- 3) **AFFIDARE**, ai sensi del regolamento Aziendale ed art. 36 del Decreto Legislativo 50/2016 alla ditta di seguito indicate, le seguenti forniture , per soddisfare i fabbisogni del CED;

ACCUMULATORI GIDI SRL – VIA V. NENNI, 16 - ANCONA (AN)

N° 20 Batterie
al prezzo di €. 19,00 + iva

CIG. Z7E1C73F10

CONTRATTO N° 178/2017

TOTALE DELLA FORNITURA 380,00 oltre iva del 22%, €. 84,00-

TOTALE €. 464,00 i.c.

- 4) **IMPUTARE**, gli oneri complessivi di € 464,00 iva compresa, al conto di costo 501020106 (altri beni e prodotti non sanitari) al quale tale previsione di costo è stata comunicata in sede di trasmissione dei dati per il bilancio previsionale;
- 5) **DARE ATTO** che la spesa trova copertura nel corrente bilancio, come attestato dal Visto contabile apposto dal Direttore della UOC SEFP;
- 6) **DARE MANDATO** ai Responsabili del Magazzino di provvedere all'emissione dell'ordine, ricevimento, inventariazione e liquidazione delle spettanze, con contestuale trasmissione al SEFP del provvedimento "liquida" per il pagamento,

dietro presentazione di regolare fattura da parte della ditta individuata per la fornitura in argomento, previa attestazione di regolarità espressa dal referente esecutore del contratto;

7) NOMINARE, ai sensi dell'art. 101 del D.L. 50/2016,, esecutore del contratto il responsabile del CED;

8) DICHIARARE il presente atto immediatamente esecutivo, stante l'urgenza di procedere in tempi brevi al necessario acquisto, al fine di evitare conseguenze negative sulle attività della U.O. richiedente;

**IL DIRETTORE DELL'U.O.C.
PROVVEDITORATO - ECONOMATO
Cav. Dr. Salvatore Messina**



PUBBLICAZIONE

Si dichiara che la presente determina, su conforme relazione dell'addetto, è stata pubblicata in copia all'albo della ASP di Enna, ai sensi e per gli effetti dell'art. 53, comma 2, della L.R. n° 30/93 s.m.i., dal _____ al _____

L'incaricato

PER DELEGA DEL DIRETTORE AMMINISTRATIVO
IL DIRIGENTE AMM/VO U.O.C. COORDINAMENTO STAFF
(Dott.ssa Libera Francesca Carta)

Notificata al Collegio Sindacale il con nota prot. n°

ESECUTIVITA' DETERMINA

- esecutiva ai sensi dell'art. 65 della L.R. n° 25/93, così come modificato dall'art. 53 della L.R. n° 30/93 s.m.i., per decorrenza del termine di 10 gg. di pubblicazione all'Albo, dal _____
- immediatamente esecutiva dal ~~21 MAR. 2017~~

Enna li,

IL FUNZIONARIO INCARICATO

REVOCA/ANNULLAMENTO/MODIFICA

- Revoca/annullamento in autotutela con provvedimento n° _____ del _____
- Modifica con provvedimento n° _____ del _____

Enna li,

IL FUNZIONARIO INCARICATO

**CONTRATTO**

ANNO : 2017 - 178
 VALIDO : 16/03/2017 al: 31/12/2017
 TIPO : 5 - CONTRATTO DI APPALTO

FORNITORE

128698 - ACCUMULATORI GIDI SRL
 VIA CARAGLIO ,15
 12100 CUNEO, CN
 Telefono :

DATI CONTRATTO

MAGAZZINO : Z2M14 - MAGAZZINO ENNA
 CDC RIC : 0101204GX171023 - UOS CED E SISTEMA
 GARA : INFORMATIVO E STATISTICO
 DESCRIZIONE :

VALORE CONTRATTO

IMPORTO 464,00
 ORDINATO 0,00
 RESIDUO 464,00

Codice	Descrizione	UM	Quantita	Prezzo	%Sc	%Iva	Importo
170130	BATTERIE LITIO CR123A-3 V.	NR	20,00	19,0000000	0,00 0,00	22	463,60

Q.tà ordinata: 0,00

Stato : Aperto

CIG: Z7E1C73F10

GARA SUL MEPA BATTERIE UPS SERVER

Note:

REGIONE SICILIANA
AZIENDA SANITARIA PROVINCIALE DI ENNA
Servizio Provveditorato
V.le Diaz, 7/9- 94100 -Enna

Verbale di constatazione offerte relative alla fornitura di batterie UPS per il server Aziendale - operanti nell'ambito territoriale Nazionale (procedura negoziata, tramite l'invio di una RDO (richiesta di offerta), n° 1440023 – indetta sul ME.PA.

L'anno duemilasedici, il giorno 27 del mese di Dicembre, alle ore 09,30 a.m., nei locali dell'Azienda Sanitaria Provinciale di Enna siti in Viale Diaz n°7/9,

SONO PRESENTI

la Dr.ssa Libera F. CARTA Capo Settore Provveditorato , nella veste di Presidente di gara in nome, per conto e nell'interesse dell'Azienda , assistita dai sigg.ri:

- Gagliardo Michele - quale segretario verbalizzante;
- Giovanni Adamo - Testimone;
- Giuseppe Dello Spedale Bassetta - Testimone.

SI PREMETTE

DATO ATTO che per i prodotti da acquistare, non sono attive convenzioni CONSIP, e che gli stessi non rientrano fra quelli per cui sono in itinere gare di Bacino ai sensi della Circolare Assessoriale n.225/2010 e verbale del 29/09/2013 del Gruppo Allargato Acquisti per le Gare di Bacino Sicilia Orientale;

DATO atto che il Servizio Provveditorato – Economato ha indetto sul **ME.PA (Mercato Elettronico Pubblica Amministrazione)** apposita procedura negoziata, tramite l'invio di **una RDO (richiesta di offerta), n° 1440023** invitando tutte le ditte che operano nel territorio Italiano e che operano nel settore di cui è questione, iscritte al **ME.PA;**

CHE, entro il termine ultimo delle ore 11,00 del 24/12/2016, sono pervenute le offerte da parte delle seguenti ditte:

DITTA	PARTITA IVA	OFFERTA
ACCUMULATORI GIDI S.R.L.	02557490048	380,00
FAAL BATTERIE SRL	00341960565	278,00
PAM UFFICIO	01261820839	650,00
SWITCH ELECTRONIC DI SPATONE FILIPPO	03826400875	578,00

IL Presidente, , prende atto dell'offerta della ditta M.A.EL. , migliore offerente, per la quale proporrà determina di affidamento, previo parere di conformità espresso dal Servizio richiedente;

Alle ore 10,15, del 27/12/2016, viene chiuso il presente verbale che viene letto confermato e sottoscritto.

IL PRESIDENTE:

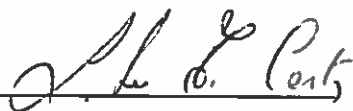

I TESTIMONI:

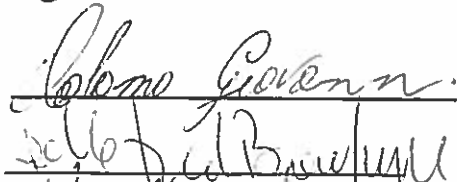

IL SEGRETARIO:

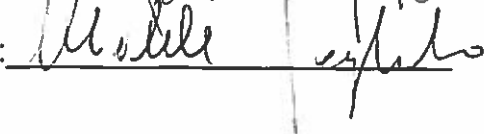

General Series

General Series Valve Regulated Lead Acid batteries are designed with AGM (Absorbent Glass Mat) technology, high performance plates and electrolyte to gain extra power output for common power backup system applications widely used in the field of UPS, Emergency Lighting System.



Application

- Alarm System
- Cable Television
- Communication Equipment
- Control Equipment
- Security System
- Medical Equipment
- UPS
- Power tools
- Emergency Power System
- Toys

General Features

- Sealed and maintenance free operation.
- Non-Spillable construction design.
- ABS containers and covers(UL94HB, UL94V-0) optional.
- Safety valve installation for explosion proof.
- High quality and high reliability.
- Exceptional deep discharge recovery performance.
- Low self discharge characteristic.
- Flexibility design for multiple install positions.

Construction

- ComponentRaw material
- ContainerABS
- CoverABS
Lead dioxide
- NegativeLead
- SealantEpoxy Resin
- SeparatorFiber glass
- ElectrolyteSulfuric acid
- Safety valveEPDR
- TerminalCopper

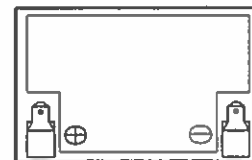
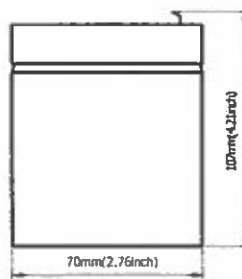
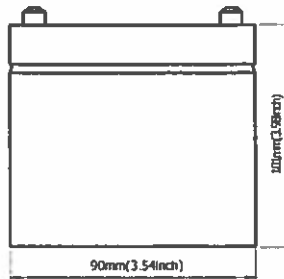

Battery Model	LGB12-5			
Designed Floating Life	5 Years			
Capacity(25°C)	20HR(0.225A,1.75V)	10HR(0.42A,1.75V)	5HR(0.766A,1.75V)	1HR(2.93A,1.75V)
	5AH	4.2AH	3.83AH	2.93AH
Dimensions	Length	Width	Height	Total Height
	90mm(3.54inch)	70mm(2.76inch)	101mm(3.98inch)	107mm(4.21inch)
Approx. Weight	1.68Kg (3.7 lbs)			
Internal Resistance	Full charged at 25°C: 0.035 Ohm			
Self Discharge	3% of capacity declined per month at (25°C)			
Capacity Affected by Temp.(20HR)	40°C	25°C	0°C	-15°C
	102%	100%	85%	65%
Charge Voltage(25°C)	Cycle use		Float use	
	14.4-15V(-30mV/ °C), max. Current: 1.35A		13.6-13.8V(-20mV/ °C)	

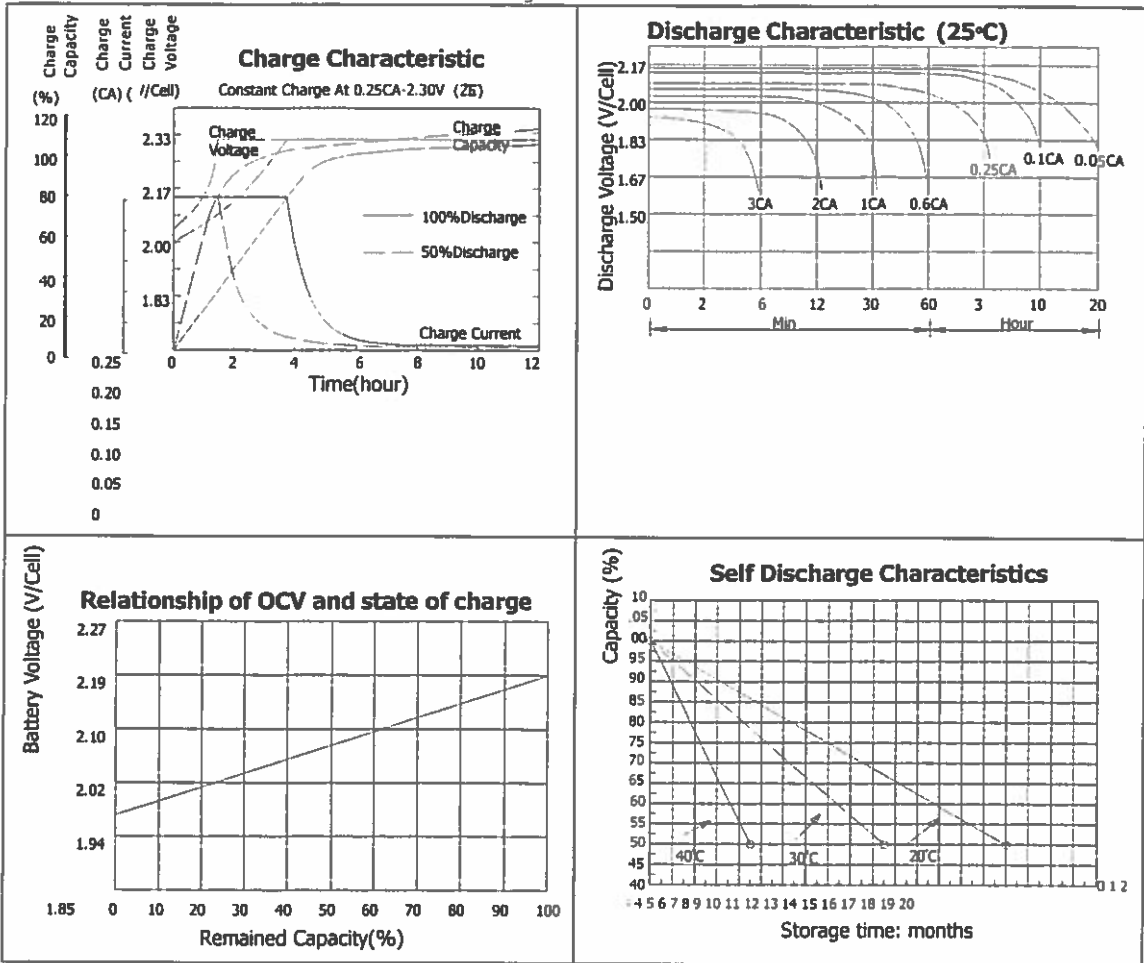

Constant current discharge ratings-amperes at 25°C

F.V/T ime	5 M IN	10 M IN	15 M IN	30 M IN	1 HR	3 HR	5 HR	10 HR	20 HR
1.60 V	17.6	10.9	8.25	5.03	3.20	1.40	0.86	0.48	0.25
1.67 V	16.5	10.4	7.94	4.81	3.16	1.35	0.84	0.48	0.24
1.70 V	15.1	10.0	7.75	4.38	3.06	1.26	0.82	0.47	0.24
1.75 V	14.8	9.69	7.50	4.16	2.92	1.22	0.80	0.47	0.23
1.80 V	13.3	9.25	6.81	3.85	2.73	1.17	0.76	0.46	0.23
1.85 V	11.7	8.81	6.13	3.54	2.54	1.13	0.71	0.45	0.22

Constant power discharge ratings-watts at 25°C

F.V/T ime	5 M IN	10 M IN	15 M IN	30 M IN	1 HR	3 HR	5 HR	10 HR	20 HR
1.60 V	30.8	19.8	15.1	9.06	5.77	2.49	1.45	0.96	0.50
1.67 V	29.8	19.3	14.9	8.88	5.74	2.41	1.44	0.95	0.49
1.70 V	28.0	19.1	14.8	8.31	5.63	2.30	1.43	0.95	0.48
1.75 V	28.2	19.0	14.6	8.06	5.53	2.25	1.41	0.94	0.47
1.80 V	25.8	18.7	13.6	7.69	5.21	2.18	1.37	0.92	0.46
1.85 V	23.4	17.8	12.3	7.20	4.90	2.12	1.33	0.91	0.44

Offerte per la gara BATTERIE PER UPS HP R5500
Offerte per la gara

#	Denominazione concorrente	Forme di partecipazione	Lotti a cui ha partecipato	Data presentazione offerta
1	ACCUMULATORI GIDI S.R.L.	Singolo operatore economico (D.Lgs. 50/2016, art. 45, comma 2, lett. a)	Lotto 1	23/12/2016 16:17:12
2	FAAL BATTERIE SRL	Singolo operatore economico (D.Lgs. 50/2016, art. 45, comma 2, lett. a)	Lotto 1	23/12/2016 11:08:45
3	PAM UFFICIO	Singolo operatore economico (D.Lgs. 50/2016, art. 45, comma 2, lett. a)	Lotto 1	23/12/2016 14:16:26
4	SWITCH ELECTRONIC DI SPATONE FILIPPO	Singolo operatore economico (D.Lgs. 50/2016, art. 45, comma 2, lett. a)	Lotto 1	22/12/2016 12:57:49

[INDIETRO](#)

Riepilogo

ID Negoziazione	1440023
	<i>RdO_1440023_RiepilogoPA.pdf</i>
Documento di Riepilogo	Se il pdf dovesse risultare incompleto o illeggibile, seleziona il pulsante RIGENERA
Soglia di rilevanza comunitaria:	Sotto soglia
Denominazione iniziativa:	BATTERIE PER UPS HP R5500
Tipologia di procedura:	Negoziata
Modalità di svolgimento della procedura:	Telematica (on line)
Unita' di misura dell'offerta economica:	Valori al ribasso
Criterio di aggiudicazione:	Prezzo piu' basso
Amministrazione titolare del procedimento	AZIENDA SANITARIA PROVINCIALE DI ENNA P.IVA: 01151150867 Indirizzo: Viale Diaz, 7 ENNA (EN)
Punto Ordinante	Nome: LIBERA FRANCESCA CARTA Telefono: 0935520725 Fax: 0935520177
Soggetto stipulante	Nome: LIBERA FRANCESCA CARTA Amministrazione: AZIENDA SANITARIA PROVINCIALE DI ENNA <u>Modifica</u>
Codice univoco ufficio - IPA:	6RJXGH
RUP (Responsabile unico del procedimento):	Sig. Adamo Giovanni tel. 0935-520131 fax tel. 0935-520177
Data e ora inizio presentazione offerte:	12/12/2016 11:03
Data e ora termine ultimo presentazione offerte:	24/12/2016 11:00
Data e ora termine ultimo richiesta chiarimenti:	16/12/2016 11:00
Giorni dopo la stipula per Consegna Beni / Decorrenza Servizi:	10
Data Limite stipula contratto (Limite validita' offerta del Fornitore):	12/06/2017 11:00
Bandi / Categorie oggetto della RdO:	Prodotti e servizi per l'informatica e le telecomunicazioni (ICT 2009)
Stato iniziativa:	Scaduta
Numero lotti:	1
Numero fornitori invitati:	Gara aperta a qualsiasi Fornitore del Mercato Elettronico (previa Abilitazione al Bando/Categoria della Richiesta di Offerta).

INDIETRO



Co Cod. fisc./P.IVA 01151150887

UFFICIO
EMAIL:
<http://www.aul.cngo.it/>

DATA 24-01-2017

PROT. 134553

AL RESPONSABILE
DEL SERVIZIO PROVVEDITORATO
S E D E

Oggetto: PARERE DI CONFORMITA'

In riferimento alla gara per l'acquisto di batterie per il gruppo di continuità per i server Aziendali si comunica che:
si comunica che le ditte Switch Electronic , pam Ufficio e Faal Batterie nell'offerta non prevedono lo smaltimento delle batterie sostituite come richiesto nelle gara:
la ditta Accumulatoti Gidi è conforme a quanto richiesto.

Distinti saluti

IL DIRETTORE DEL CED

OFFERTA ECONOMICA RELATIVA A:	
Numero RDO	1440023
Nome RDO	RDO per aggiudicazione BATTERIE PER UPS HP R5500
Criterio di Aggiudicazione	Gara al prezzo più basso
Lotto	1 (BATTERIE)

AMMINISTRAZIONE TITOLARE DEL PROCEDIMENTO	
Amministrazione	AZIENDA SANITARIA PROVINCIALE DI ENNA
Partita IVA	01151150867
Indirizzo	Viale Diaz, 7 - ENNA (EN)
Telefono	0935520725
Fax	0935520177
E-mail di Contatto	DIRETTORE.PROVVEDITORATO@ASP.ENNA.IT
Punto Ordinante	CARTA LIBERA FRANCESCA
RUP	Sig. Adamo Giovanni tel. 0935-520131 fax tel. 0935-520177

CONCORRENTE	
Ragione Sociale	ACCUMULATORI GIDI S.R.L. Società a Responsabilità Limitata
Partita IVA	02557490048
Codice Fiscale Impresa	02557490048
Provincia sede registro imprese	CN
Numero iscrizione registro imprese	CN-1997-32061
Codice Ditta INAIL	4620342/31
n. P.A.T.	07893790/93
Matricola aziendale INPS	2706142259
CCNL applicato	PICCOLA INDUSTRIA METALMECCANICA
Settore	COMMERCIO ALL'INGROSSO E AL DETTAGLIO
Indirizzo sede legale	VIA CARAGLIO N.15 - CUNEO (CN)
Telefono	0171692992
Fax	0171488312
PEC Registro Imprese	GIDI@PEC.ACCUMULATORIGIDI.IT

Offerta sottoscritta da	DUTTO GIOVANNI
L'Offerta irrevocabile ed impegnativa fino al	12/06/2017 11:00

OGGETTO (1 DI 1) DELL'OFFERTA	
Descrizione	Gruppi batteria per centralini
Metaprodotto	Gruppi batteria per centralini
Quantità Richiesta	20
Dati Identificativi dell'oggetto offerto	
Marca	Fiamm
Codice Articolo Produttore	12FGH23
Nome Commerciale	Batteria Fiamm 12FGH23 12V 5Ah 23W/Cell 15min e smaltimento di quelle sostituite
Offerta Tecnica relativamente all'oggetto richiesto	
Parametro Richiesto	Offerta Tecnica
Unità di misura	Pezzo
Descrizione tecnica	Batterie
Tipo contratto	Acquisto
Compatibilità	Tutto
Durata di funzionamento [h]	1
Offerta Economica relativamente all'oggetto richiesto	
Parametro Richiesto	Valore Offerto
Prezzo	19

OFFERTA ECONOMICA		
VALORE COMPLESSIVO DELL'OFFERTA ECONOMICA	380,00 (Euro)	trecentoottanta /00 (Euro)
Oneri di Sicurezza non oggetto di ribasso e compresi nell'Offerta		<i>(non specificati)</i>
Costi della Sicurezza afferenti all'esercizio dell'attività svolta dall'impresa, compresi nell'Offerta		0,00 (Euro)

INFORMAZIONI DI CONSEGNA E FATTURAZIONE
<ul style="list-style-type: none"> • Data Limite per Consegna Beni / Decorrenza Servizi: 10 giorni dalla stipula • Dati di Consegna: VIALE DIAZ 7/994100 ENNA(EN) • Dati di Fatturazione:

Aliquota IVA di fatturazione: 22%Indirizzo di fatturazione:Viale
diaz, 7/9Enna - 94100 (EN)

- Salvo diversa indicazione fornita dall'Amministrazione Ordinante nella documentazione allegata alla RdO, la fattura dell'importo complessivo verrà spedita a:

AZIENDA SANITARIA PROVINCIALE DI ENNA / CODICE
FISCALE: 01151150867

- Termini di pagamento:
60 GG Data Accertamento Conformità Merci / Servizi

Dichiarazione necessaria per la partecipazione alla Richiesta di Offerta

- Il Fornitore è pienamente a conoscenza di quanto previsto dalle Regole di Accesso ed Utilizzo del Mercato Elettronico della PA relativamente alla procedura di acquisto mediante Richiesta di Offerta (artt. 33, 37, 38, 39).
- Il presente documento costituisce una proposta contrattuale rivolta al Punto Ordicante dell'Amministrazione richiedente ai sensi dell'art. 1329 del codice civile, che rimane pertanto valida, efficace ed irrevocabile sino alla Data Ultima Accettazione sopra indicata.
- Il Fornitore dichiara di aver preso piena conoscenza della documentazione predisposta ed inviata dal Punto Ordicante in allegato alla Richiesta di Offerta, prendendo atto e sottoscrivendo per accettazione unitamente al presente documento, ai sensi di quanto previsto dall'art. 39 delle Regole di Accesso ed Utilizzo del Mercato Elettronico, che il relativo Contratto sarà regolato dalle Condizioni Generali di Contratto applicabili al/ai Bene/i Servizio/i offerto/i, nonché dalle eventuali Condizioni particolari di Contratto predisposte e inviate dal Punto Ordicante, obbligandosi, in caso di aggiudicazione, ad osservarle in ogni loro parte.
- Il Fornitore dichiara che con riferimento alla presente Richiesta di Offerta non ha in corso né ha praticato intese e/o pratiche restrittive della concorrenza e del mercato vietate ai sensi della normativa applicabile, ivi inclusi gli articoli 81 e ss. del Trattato CE e gli articoli 2 e ss. della Legge n. 287/1990, e che l'offerta è stata predisposta nel pieno rispetto di tale normativa;
- il Fornitore dichiara che non si trova in alcuna situazione di controllo di cui all'art. 2359 c.c. con alcun soggetto, e di aver formulato l'offerta autonomamente;
- Il Fornitore dichiara che, in caso di aggiudicazione, per il lotto "1" non intende affidare alcuna attività oggetto della presente gara in subappalto;
- Il Fornitore dichiara che per questa impresa nulla osta ai fini dell'art. 10 Legge n. 575 del 31 maggio 1965, e successive modifiche ex art. 9 D.P.R. n. 252 del 3 giugno 1998;
- Il Fornitore dichiara che l'Impresa non ha commesso grave negligenza o malafede nell'esecuzione delle prestazioni affidate dalla Amministrazione titolare della presente Richiesta di Offerta e che non ha commesso un errore grave nell'esercizio della propria attività professionale;
- Il Fornitore è consapevole che, qualora fosse accertata la non veridicità del contenuto della presente dichiarazione, l'Impresa verrà esclusa dalla procedura per la quale è rilasciata, o, se risultata aggiudicataria, decadrà dalla aggiudicazione medesima la quale verrà annullata e/o revocata, e l'Amministrazione titolare della presente Richiesta di Offerta avrà la facoltà di escutere l'eventuale cauzione provvisoria; inoltre, qualora la non veridicità del contenuto della presente dichiarazione fosse accertata dopo la stipula, questa potrà essere risolta di diritto dalla Amministrazione titolare della presente Richiesta di Offerta ai sensi dell'art. 1456 cod. civ.

Per quanto non espressamente indicato si rinvia a quanto disposto dalle Regole di Accesso al Mercato Elettronico della PA; al Contratto sarà in ogni caso applicabile la disciplina generale e speciale che regola gli acquisti della Pubblica Amministrazione.

Il presente documento di offerta è esente da registrazione ai sensi de Testo Unico del 22/12/1986 n. 917, art. 6 e s.m.i., salvo che in caso d'uso ovvero da quanto diversamente e preventivamente esplicitato dall'Amministrazione nelle Condizioni

Particolari di Fornitura della Richiesta di Offerta.

**ATTENZIONE: QUESTO DOCUMENTO NON HA VALORE SE PRIVO DELLA
SOTTOSCRIZIONE A MEZZO FIRMA DIGITALE**

[Mostra menu'](#)

[Mostra menu'](#)

SCHEDA DI DETTAGLIO

Fornitore: AIESI HOSPITAL SERVICE Immagine non disponibile
Acquisti verdi: NO
Marca: GALENO
Codice articolo produttore: 2686/ICR
Nome commerciale: PIANTANA (ASTA PORTAFLEBO) PER IPODERMOCLISI IN ACCIAIO INOX A 4 GANCI CON RUOTE AUTOBLOCCANTI
Codice articolo fornitore: AIESI6606010
Prezzo: 28,90
Unità di misura: Pezzo
Quantità vendibile per unità di misura: 1
Lotto minimo per unità di misura: 1
Tempo di consegna (solo numero): 5
Disponibilità minima garantita: 500
Condizioni di pagamento: 60 GG DF
Garanzia: COME PER LEGGE
Note: Dati tecnici: Altezza minima da terra 127 mm - Altezza massima da terra 200 mm - Portata massima per gancio 4 Kg - Portata totale 16 Kg
Descrizione tecnica: PIANTANE (ASTE PORTA FLEBO) IN ACCIAIO INOSSIDABILE REGOLABILE A QUATTRO GANCI CON BASE A CINQUE RAZZE IN PLASTICA E RUOTE AUTOBLOCCANTI DI SICUREZZA
Tipo contratto: Acquisto
Area di consegna: Tutta Italia
Tipologia: asta porta flebo con ruote
Marca compatibile con l'accessorio: Tutti
Modello compatibile con l'accessorio: Tutti
Materiale: Acciaio
Colore: Cromato satinato
Servizio di progettazione: NO
Certificazioni fornitore: UNI EN ISO 9001:2000
Certificazioni produttore: UNI EN ISO 9001:2000
Iscrizione al Repertorio del Riciclaggio: NO
Tempo di consegna: 5 giorni lavorativi
Unità di misura per tempo di consegna: giorni lavorativi
Data ultimo aggiornamento: 2016-09-19 15:00:29.947
Allegato: 

[INDIETRO](#) [AGGIUNGI AL CARRELLO](#) [AGGIUNGI A PREFERITI](#) [SALVA PER IL CONFRONTO](#)

Richiesta di offerta n°1440023 - Passo 6 di 6

RIEPILOGO**DETTAGLIO LOTTI****DOCUMENTAZIONE DI GARA****RICHIESTE AI PARTECIPANTI****SCHEDE TECNICHE**

Id Negoziazione:	1440023
Denominazione iniziativa:	BATTERIE PER UPS HP R5500
Tipologia di procedura:	negoziata
Soglia di rilevanza comunitaria:	sotto soglia
Modalità di svolgimento della procedura:	Telematica (on line)
Unita' di misura dell'offerta economica:	Valori al ribasso
Criterio di aggiudicazione:	Prezzo più basso
RUP (Responsabile Unico del Procedimento):	Sig. Adamo Giovanni tel. 0935-520131 fax tel. 0935-520177
Amministrazione titolare del procedimento	AZIENDA SANITARIA PROVINCIALE DI ENNA P.IVA: 01151150867 Indirizzo: Viale Diaz, 7 ENNA (EN)
Punto Ordinante	Nome: LIBERA FRANCESCA CARTA Telefono: 0935520725 Fax: 0935520177
Soggetto stipulante	Nome: LIBERA FRANCESCA CARTA Amministrazione: AZIENDA SANITARIA PROVINCIALE DI ENNA
Codice univoco ufficio - IPA:	6RJXGH
Data e ora inizio presentazione offerte:	12/12/2016 11:02
Data e ora termine ultimo presentazione offerte:	24/12/2016 11:00
Data e ora termine ultimo richiesta chiarimenti:	16/12/2016 11:00
Data Limite stipula contratto (Limite validità offerta del Fornitore):	12/06/2017 11:00
Giorni dopo la stipula per Consegna Beni / Decorrenza Servizi:	10
Bandi / Categorie oggetto della RdO:	Prodotti e servizi per l'informatica e le telecomunicazioni (ICT 2009)
Numero di Lotti:	1
Numero fornitori invitati:	Gara aperta a qualsiasi Fornitore del Mercato Elettronico (previa Abilitazione al Bando/Categoria della Richiesta di Offerta).

INDIETRO

PUBBLICA

RDO_1440023Lettera_Invito.rf



AZIENDA SANITARIA FRI VINC ALG

Cod. fisc./P.IVA 01151150867
Tel. 0935-520.111
Fax 0935-500.851

U.O. CED

Telefono 0935/520365

FAX 0935/520361

EMAIL: ced@asp.enna.it

WEB

<http://www.asp.enna.it>

DATA

05/12/2016

DOCUMENTO N°

122185

A:

Ufficio Provveditorato
SEDE

truffa
Giocuni?

Oggetto : Acquisto n.20 batterie NPX-25 12V, 5 Ah 23W/Cell ,15min. per UPS Server .

La presente per richiedere con cortese urgenza l'acquisto di n.20 batterie "NPX-25" 12V, 23W/Cell , 15min da sostituire alle medesime esauste presenti all'interno dell'UPS HP R5500 che protegge alcuni server ed apparati aziendali. Le stesse sono state sostituite nel Luglio 2013.

Le caratteristiche delle batterie sono riportate nell'allegato e rappresentano quelle di prima dotazione dell'UPS e tali devono essere i ricambi richiesti al fine di ottenere il massimo delle prestazioni, escludendo a priori qualsiasi altro prodotto con caratteristiche differenti.

Allo stato attuale la protezione offerta dall'UPS non e' adeguata a garantire la funzionalita' dei server e apparati ad esso collegati e pertanto e' necessario effettuare la piu' presto la sostituzione delle batterie per fronteggiare le interruzioni di corrente tipiche dei mesi invernali.

Nella fornitura deve essere ulteriormente previsto lo smaltimento delle batterie esauste.
Cordiali saluti.

Il Responsabile CED e SIS
Ing. Angelo Di Pasquale

Reliability is your Security

Utilizing the latest advance design Oxygen Recombination Technology, Yuasa have applied their 80 years experience in the lead acid battery field to produce the optimum design of Sealed Lead Acid batteries.

NPX valve regulated lead-acid batteries are designed for high rate discharge applications. These batteries are used primarily where high wattage is required for a short duration. With 50% more wattage available and a 30% reduction in size over conventional batteries, NPX batteries offer a superior value.

Technical Features

Sealed Construction

Yuasa's unique construction and sealing technique ensures no electrolyte leakage from case or terminals.

Electrolyte Suspension System

All NP batteries utilize Yuasa's unique electrolyte suspension system incorporating a microfine glass mat to retain the maximum amount of electrolyte in the cells. The electrolyte is retained in the separator material and there is no free electrolyte to escape from the cells. No gels or other contaminants are added.

Control of Gas Generation

The design of Yuasa's NP batteries incorporates the very latest oxygen recombination technology to effectively control the generation of gas during normal use.

Low Maintenance Operation

Due to the perfectly sealed construction and the recombination of gasses within the cell, the battery is almost maintenance free.

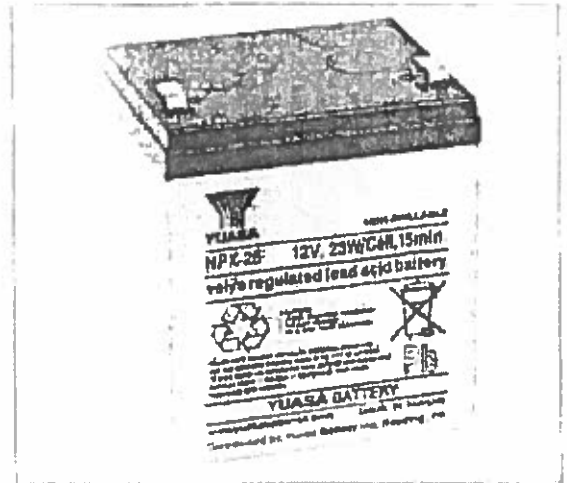

Terminals

NP batteries are manufactured using a range of terminals which vary in size and type. Please refer to details as shown.

Operation in any Orientation

The combination of sealed construction and Yuasa's unique electrolyte suspension system allows operation in any orientation with no loss of performance or fear of electrolyte leakage.

Valve Regulated Design

The batteries are equipped with a simple, safe, low pressure venting system which releases excess gas and automatically reseals should there be a build up of gas within the battery due to severe overcharge. Note. On no account should the battery be charged in a sealed container.

Terminals

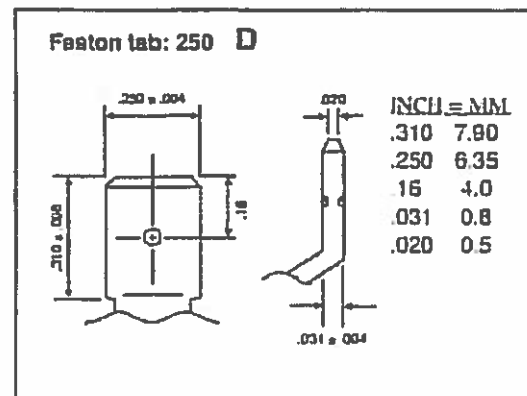

Layout

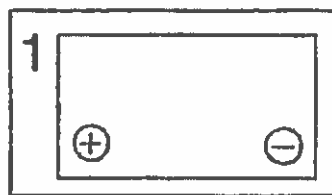

General Specifications

Nominal Capacity (Ah)	NPX-25
20hr to 1.75Vpc	5
W/Cell to 1.67 End Voltage (15min to 1.75Vpc)	23
Voltage	12
Energy Density (Wh.L ⁻¹ 10hr)	28.7
Specific Energy (Wh.Kg ⁻¹ 10hr)	20.7
Int. Resistance (m.Ohms)	16.5
Maximum discharge (A)	10
Short Circuit current (A)	150
Dimensions (mm)	
Length	90
Width	70
Height overall	106
Weight (Kg)	2.0
Terminal	D
Layout	1
Terminal Torque Nm	

NPX SERIES - NPX-25

Lead Calcium Grids

The heavy duty lead calcium alloy grids provide an extra margin of performance and life in both cyclic and float applications and give unparalleled recovery from deep discharge.

Long Cycle Service Life

Depending upon the average depth of discharge, over a thousand discharge/charge cycles can be expected.

Float Service Life

The expected service life is five years in float standby applications.

Separators

The use of the special separator material provides a very efficient insulation between plates preventing inter-plate short circuits and prohibiting the shedding of active materials.

Long shelf Life

The extremely low self discharge rate allows the battery to be stored for extended periods up to one year at normal ambient temperatures with no permanent loss of capacity.

Operating Temperature Range

The batteries can be used over a broad temperature range permitting considerable flexibility in system design and location.

Charge - 15°C to 50°C

Discharge - 20°C to 60°C

Storage - 20°C to 50°C (fully charged battery)

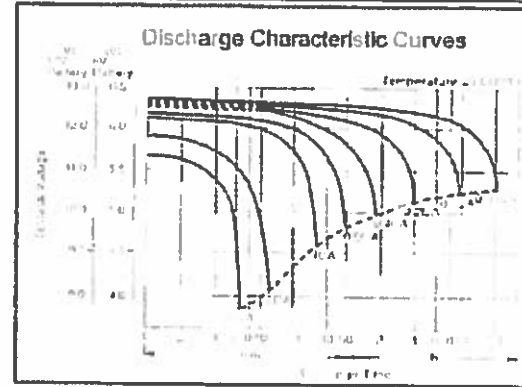
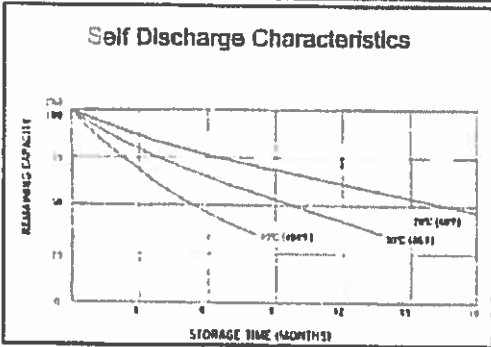
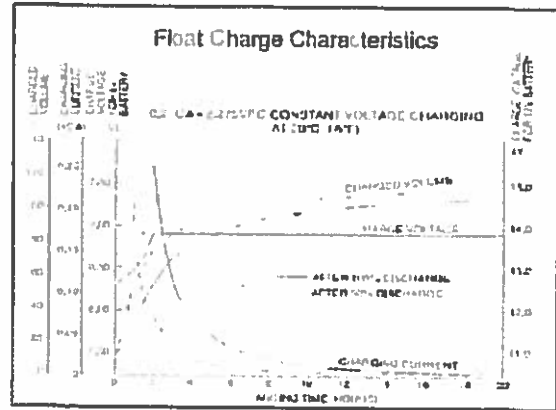
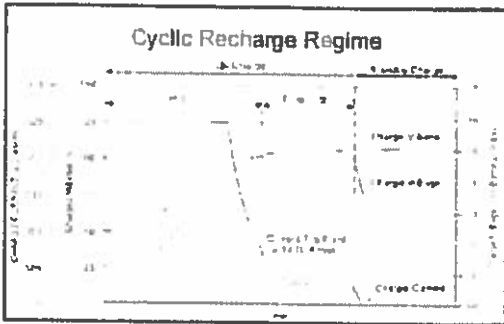

NPX Watts per Cell to 1.67 End Voltage				
	5 Min	10 Min	15 Min	20 Min
NPX-25	47	31	23	18
NPX-35	68	45	35	29
NPX-50	94	60	50	38
NPX-80	155	104	80	65
NPX-100	185	125	95	75
NPX-150	285	200	150	120



Yuasa Battery Inc.
2901 Montrose Ave
Laureldale, PA 19605
www.yuasabatteries.com

Registered number 15-44420

Cat. No. NPX-25 February 2011

Distributed by

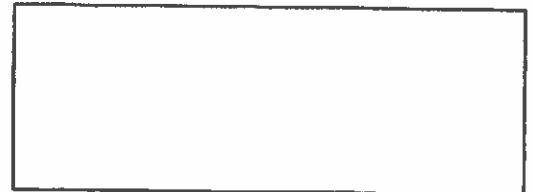

Dettagli della comunicazione

CIG	Z7E1C73F10
Stato	CIG COMUNICATO
Fattispecie contrattuale	CONTRATTI DI IMPORTO INFERIORE A € 40.000 AFFIDATI EX ART 125 O CON PROCEDURA NEGOZIATA SENZA BANDO
Importo	€ 2.000,00
Oggetto	gara sul mepa per la fornitura di batterie per ups server
Procedura di scelta contraente	AFFIDAMENTO IN ECONOMIA - COTTIMO FIDUCIARIO
Oggetto principale del contratto	FORNITURE
CIG accordo quadro	-
CUP	-
Disposizioni in materia di centralizzazione della spesa pubblica (art. 9 comma 3 D.L. 66/2014)	Lavori oppure beni e servizi non elencati nell'art. 1 dPCM 24/12/2015
Motivo richiesta CIG	Soglie massime annuali di cui all'art. 1 del dPCM 24 dicembre 2015 non raggiunte per la categoria merceologica d'interesse

[Annulla Comunicazione](#) [Modifica](#)

COM01OE/10.119.142.122

© Autorità Nazionale Anticorruzione - Tutti i diritti riservati

via M. Minghetti, 10 - 00187 Roma - c.f. 97584460584

Contact Center: 800896936



ANAC

Autorità Nazionale Anticorruzione

Logo AVCP

- [Accessibilità](#) |
- [Contatti](#) |
- [Mappa del sito](#) |
- [Dove Siamo](#) |
- [English](#) |
- [Privacy](#) |

- [Autorità](#)
- [Servizi](#)
- [Attività dell'Autorità](#)
- [Comunicazione](#)

[Home](#) • [Servizi](#) • [Servizi ad Accesso riservato](#) • [Smart CIG](#) • [Lista comunicazioni dati](#) • [Dettaglio CIG](#)

Utente: Libera Francesca Carta

Profilo: RESPONSABILE DEL PROCEDIMENTO EX ART. 10 D.LGS. 163/2006

Denominazione Amministrazione: AZIENDA SANITARIA PROVINCIALE DI ENNA -
SETTORE PROVVEDITORATO ED ECONOMATO

Cambia profilo - Logout

- [Home](#)
- [Gestione smart CIG](#)
 - [Richiedi](#)
 - [Visualizza lista](#)
- [Gestione CARNET di smart CIG](#)
 - [Rendiconta](#)
 - [Visualizza lista](#)

Smart CIG: Dettaglio dati CIG

