



REGIONE SICILIANA
AZIENDA SANITARIA PROVINCIALE
ENNA

DETERMINA N 20 DEL 22 GEN 2025

OGGETTO: Affidamento all'O.E. RO.GA. S.p.A., ai sensi dell'art.50, comma 1, lett. b), del D.Lgs. n.36/2023, della fornitura di n.1 Podoscopio da destinare al Poliambulatorio di Barrafranca (EN).
CIG: B52D5968D6

U.O.C. SERVIZIO PROVVEDITORATO

Proposta N 772 del 24/01/25

IL RUP
Il Collaboratore Amministrativo Prof.le
Dott. Vincenzo Zingali

IL DIRETTORE
U.O.C. SERVIZIO PROVVEDITORATO
Dott.ssa Maria Concetta Perna

Maria Concetta Perna

S.E.F.P.

Si attesta la copertura finanziaria e la compatibilità con il bilancio di previsione vigente.

[] come da prospetto allegato (ALL. N. _____) che è parte integrante della presente delibera.

[] Autorizzazione n. 26 sub 1 del 16/01/2025 / 101020504

C.E.

C.P.

Il Responsabile del procedimento
IL COLLABORATORE AMMINISTRATIVO
Maria Concetta Perna
D.ssa Maria Concetta Perna

IL DIRETTORE DEL SEFP
DEL SERVIZIO ECONOMICO
FINANZIARIO E PATRIMONIALE
Maria Concetta Perna
Dott.ssa Maria Concetta Perna

Registro Provvisorio n. _____ del 20/01/2025

IL DIRETTORE DELL' U.O.C. SERVIZIO PROVVEDITORATO

22 GEN 2025

L'anno duemilaventicinque il giorno.....del mese di nella sede dell'Azienda Sanitaria Provinciale di Enna, a seguito di atto di "Delega al Direttore UOC Servizio Provveditorato" prot. n.84018 del 02/08/2024, a firma del Direttore Generale Dr. Mario Carmelo Zappia

VISTO il D.Lgs. n°502/1992 s.m.i.;

VISTA la L.R. n°5/2009;

VISTA la Delibera n.1 del 22/09/2009 con la quale è stato approvato l'atto costitutivo dell'ASP di Enna;

VISTO l'Atto Aziendale approvato con delibera n.857 del 12/06/2020, parzialmente modificata con delibera n. 902 del 19/06/2020;

VISTO il Regolamento di organizzazione e funzionamento di questa A.S.P., Area Amministrativa adottato con delibera n. 829 del 24/10/2016, che stabilisce le attività della U.O.C. Servizio Provveditorato e le competenze conseguentemente attribuite al Responsabile del predetto Servizio;

VISTO l'atto di "*Delega al Direttore UOC Servizio Provveditorato*" prot. n.84018 del 02/08/2024, a firma del Direttore Generale Dr. Mario Carmelo Zappia, che conferma le competenze del Direttore U.O.C. Servizio Provveditorato, definite nei superiori atti normativi e regolamentari alle quali afferisce l'adozione della presente determina;

ESAMINATA la nota prot. n.91513 del 29/08/2024, con la quale il Direttore del Distretto Sanitario Territoriale di Piazza Armerina, ha richiesto di provvedere all'acquisto di n.1 Podoscopio da destinare al Poliambulatorio di Barrafranca (EN);

DATO ATTO che, con email del 19/09/2024, il Servizio Provveditorato ha inviato richiesta di preventivo di spesa all'Operatore Economico Ro.Ga. S.p.A., per la fornitura del bene in argomento;

CHE in data 19/09/2024, l'Operatore Economico di cui sopra, ha dato immediata disponibilità per la fornitura in argomento, fornendo n.2 preventivi, rispettivamente, per il codice art. n.02990, di €.820,00 oltre IVA al 22%, pari a €.1.000,40 inclusa IVA al 22%, e per il codice art. n.20991, di €.500,00 oltre IVA al 22%, pari a €.610,00 inclusa IVA al 22%;

CHE con email del 19/09/2024, il Servizio Provveditorato, ha inviato richiesta di parere di conformità al Direttore del Distretto Sanitario Territoriale di Piazza Armerina, per la fornitura del bene in argomento;

CHE con email del 23/09/2024, il Direttore del Distretto Sanitario Territoriale di Piazza Armerina, ha espresso parere di conformità favorevole per il prodotto con art. n.02990;

CHE trattandosi di una spesa di €.820,00 oltre IVA al 22%, inferiore ad €.5.000,00 non è obbligatorio ricorrere alla procedura Me.Pa., ai sensi dell'art.1, comma 130, della L.145/2018;

DATO ATTO che con nota prot. n.103363 del 30/09/2024, è stata avviata, a mezzo PEC, T.D. con l'Operatore Economico Ro.Ga. S.p.A., ai sensi dell'art.50, comma 1, lett. b) del D:Lgs. n.36/2023;

CHE, con nota prot. n.105547 del 04/10/2024, è pervenuta, n.1 offerta da parte dell'Operatore Economico di seguito indicato:

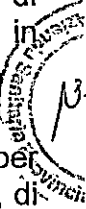

- RO.GA. S.p.A., P. IVA: 01049040866, al prezzo complessivo di €.790,00 oltre IVA al 22%, pari a €. 963,80 inclusa IVA al 22%;

RITENUTO, pertanto, di dover affidare all'Operatore Economico RO.GA. S.p.A., con sede legale in Strada Comunale, n.89 Siriano, n.294, cap:94100, ENNA, (EN) 093541555, P.IVA:01049040866, la fornitura di n.1 Podoscopio da destinare al Poliambulatorio di Barrafranca (EN), al prezzo complessivo di €.790,00 oltre IVA al 22%, pari a €. 963,80 inclusa IVA al 22%, applicando uno sconto del 3,659% rispetto alla base d'asta di euro 820,00 oltre IVA al 22%;

DATO ATTO che la spesa ammontante ad €.790,00 oltre IVA al 22%, pari a €. 963,80 inclusa IVA al 22%, graverà sul conto patrimoniale n.101020501 "Attrezzature sanitarie e scientifiche", del bilancio economico 2025;

DATO ATTO che il Direttore della U.O.C. che propone il presente provvedimento, sottoscrivendolo, attesta che lo stesso, a seguito dell'istruttoria effettuata, nella forma e nella sostanza, è totalmente legittimo ed utile per il servizio pubblico, ai sensi e per gli effetti di quanto disposto dall'art. 3 del D.L. 23 ottobre 1996, come modificato dalla L. 20 dicembre 1996 n. 639, e che lo stesso è stato predisposto nel rispetto della Legge 6 novembre 2012 n. 190 — Disposizioni per la prevenzione e la repressione della corruzione e dell'illegalità nella Pubblica Amministrazione — nonché nell'osservanza dei contenuti della Sezione di programmazione Rischi corruttivi e trasparenza del vigente P.I.A.O. (Piano Integrativo di Attività e Organizzazione);

VISTI I SEGUENTI ALLEGATI ALLA PRESENTE DETERMINA:

- A. Nota prot. n.91513 del 29/08/2024, a firma del Direttore del Distretto Sanitario Territoriale di Piazza Armerina;
- B. Email del 19/09/2024, del Servizio Provveditorato, con allegata richiesta di preventivo;
- C. Email del 19/09/2024, dell'O. E. Ro.Ga. S.p.A. con allegati preventivi di spesa;
- D. Email del 19/09/2024, del Servizio Provveditorato, con allegata richiesta di parere di conformità
- E. Email del 23/09/2024, a firma del Direttore del Distretto Territoriale di Enna di Piazza Armerina, con espresso parere di conformità favorevole per il prodotto con art. n.02990;
- F. Nota prot. n.103363 del 30/09/2024, a mezzo PEC, di avvio T.D. con l'Operatore Economico Ro.Ga. S.p.A.;
- G. Nota prot. pec n.105547 del 04/10/2024, con allegata offerta economica dell'O.E. Ro.Ga.;

DETERMINA

Per le motivazioni espresse in premessa che qui si intendono integralmente riportate:

1. DI PRENDERE ATTO della nota prot. n.91513 del 29/08/2024, con la quale il Direttore del Distretto Sanitario Territoriale di Piazza Armerina, ha richiesto di provvedere all'acquisto di n.1 Podoscopio da destinare al Poliambulatorio di Barrafranca (EN), afferente al Distretto Sanitario sopra citato.

2. DI APPROVARE gli atti della procedura a Trattativa Diretta, con nota prot. n.103363 del 30/09/2024 a mezzo PEC, indetta ai sensi dell'art.50, comma 1, lett. b), del D.Lgs. n.36/2023.

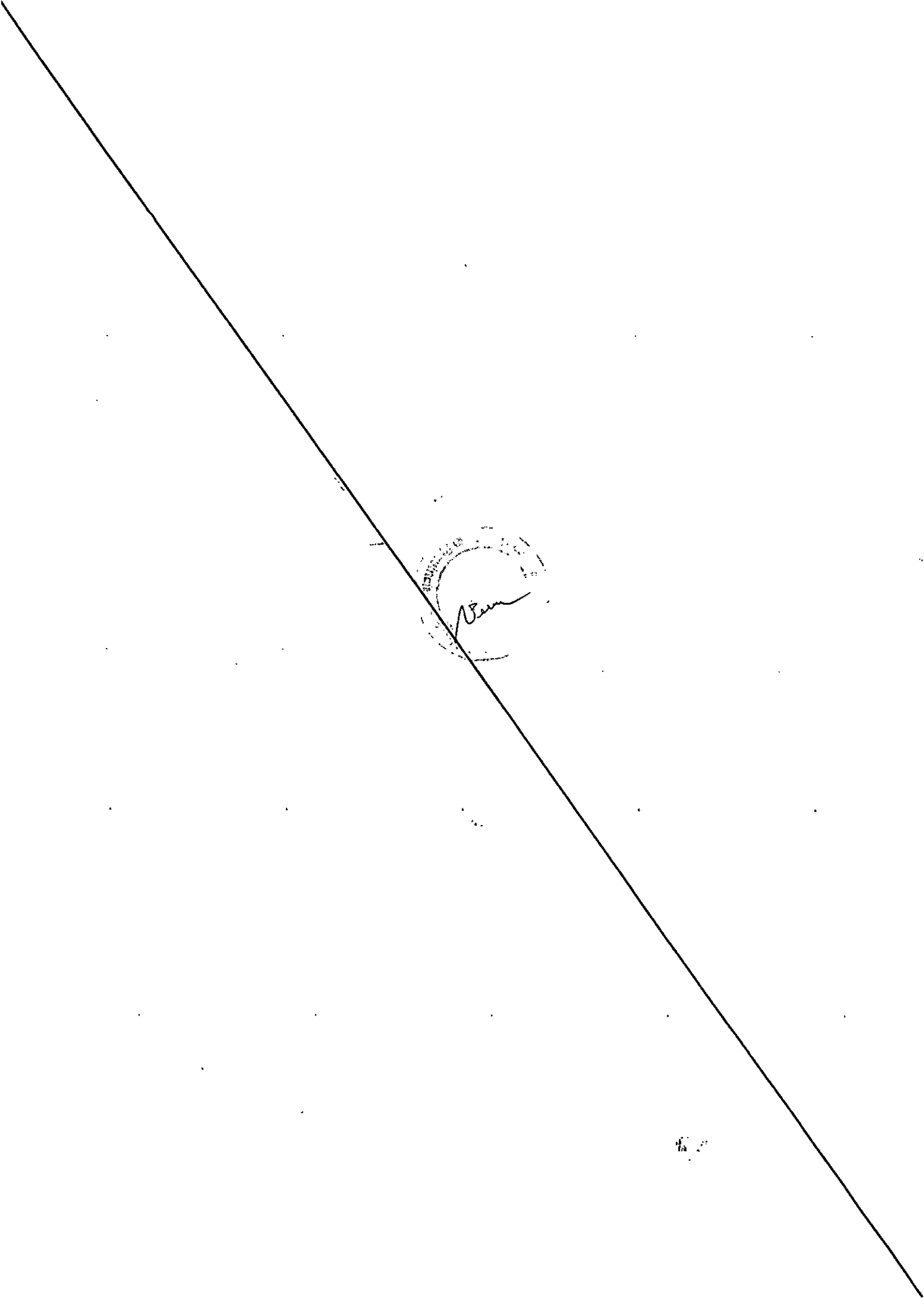

Ben

Bi

3. **DI AFFIDARE**, all'Operatore Economico RO.GA. S.p.A., con sede legale in Strada Comunale, n.89 Siriano, n.294, cap:94100, ENNA, (EN) Tel. 093541555, P.IVA: 01049040866, Email: centroortopedico@rogaenna.it, la fornitura di n.1 Podoscopio da destinare al Poliambulatorio di Barrafranca (EN), al prezzo complessivo di €.790,00 oltre IVA al 22%, pari a €. 963,80 inclusa IVA al 22%.

CONTRATTO AREAS: N.698/2024- CIG: B52D5968D6

4. **DI DARE ATTO** che la spesa ammontante di €.790,00 oltre IVA al 22%, pari a €. 963,80 inclusa IVA al 22%, graverà sul conto patrimoniale n.101020501 "Attrezzature sanitarie e scientifiche", del bilancio economico 2025.

5. **DI DARE ATTO** dell'esecuzione in urgenza, ai sensi dell'art.17, comma 9, del D.L.gs. n.36/2023, ritenendosi che la mancata esecuzione immediata della fornitura determinerebbe un grave danno all'interesse pubblico, fatto salvo l'esito positivo della verifica del possesso dei requisiti.

6. **DI DARE MANDATO** al "Coordinatore delle attività di acquisti economici e movimentazioni", per il tramite dell'addetto al Magazzino del P.O. Umberto I di Enna, di provvedere all'emissione dell'ordine informatico (N.S.O.) e al ricevimento informatico nonché al **Direttore della U.O.C. Amministrativa Area Sud** di provvedere agli adempimenti propedeutici al collaudo, a cura del Servizio Tecnico, nonché all'inventariazione del bene, a cura della U.O.S. Gestione del Patrimonio afferente al SEFP, e alla liquidazione delle spettanze, con contestuale trasmissione al SEFP del "fascicolo di liquidazione", firmato digitalmente, per il pagamento, dietro presentazione di regolare fattura da parte della ditta individuata per la fornitura in argomento, previa attestazione di regolarità espressa dal Direttore dell'Esecuzione del Contratto, di seguito individuato.

7. **DI NOMINARE**, ai sensi dell'art.114 del D.Lgs. n.36/2023, quale Direttore dell'Esecuzione del Contratto, il Direttore del Distretto Sanitario Territoriale di Piazza Armerina, per gli adempimenti successivi connessi alla gestione del contratto in argomento.

8. **DI NOTIFICARE** il presente provvedimento al Direttore dell'Esecuzione del Contratto individuato al punto precedente, al Responsabile dei Magazzini Economici Area Sud, al Direttore U.O.C. Amministrativa Area Sud e al Direttore del SEFP, per i consequenziali adempimenti di rispettiva competenza.

9. **DI DICHIARARE** il presente provvedimento immediatamente esecutivo, stante l'urgenza di procedere in tempi brevi al necessario acquisto, al fine di evitare conseguenze negative sulla struttura richiedente.

Il Direttore
U.O.C. Servizio Provveditorato
Dott.ssa Maria Concetta Perna

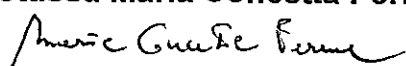

Si dichiara che la presente determina è stata trasmessa all'Ufficio Delibere in data _____

L'Incaricato _____

PUBBLICAZIONE

Si dichiara che la presente determina, su conforme relazione dell'addetto, è stata pubblicata in copia all'Albo Pretorio Informatico dell'Azienda Sanitaria Provinciale di Enna, ai sensi e per gli effetti dell'art. 53, comma 2, della L.R. n° 30/93 s.m.i., e dell'art.32 della L.n.69 del 18/06/2009
dal 26 GEN 2025 al 09 FEB 2025

L'incaricato

PER DELEGA DEL DIRETTORE AMMINISTRATIVO
IL DIRIGENTE AMM. VO U.O.C. COORDINAMENTO STAFF

Notificata al Collegio Sindacale il con nota prot. n°

ESECUTIVITA' DETERMINA

- esecutiva ai sensi dell'art. 65 della L.R. n° 25/93, così come modificato dall'art. 53 della L.R. n° 30/93 s.m.i., per decorrenza del termine di 10 gg. di pubblicazione all'Albo, dal _____
- immediatamente esecutiva dal 22 GEN 2025

Enna li,

IL FUNZIONARIO INCARICATO UFFICIO DELIBERE

REVOCA/ANNULLAMENTO/MODIFICA

- Revoca/annullamento in autotutela con provvedimento n°. _____ del _____
- Modifica con provvedimento n°. _____ del _____

Enna li,

IL FUNZIONARIO INCARICATO



C.F./P.IVA 01151150867
Tel. 0935-520.111
Fax 0935-500.851

UFFICIO
U.O.C. Amministrativa Arca Sud
Distretto Sanitario di Piazza Armerina
Telefono 0935-981801
Fax 0935-981819
Email: distrettoamm.piazza@asp.enna.it
WEB: <http://www.ausl.enna.it/>

Prot. n. _____
Data _____

Acceso
[Handwritten signature]

A: U.O.C. SERVIZIO PROVVEDITORATO

Oggetto: sollecito acquisto Podoscopio per Ambulatorio di Barrafranca

La presente per sollecitare l'acquisto di un Podoscopio per l'Ambulatorio di Barrafranca già richiesto con nota prot. 94681 del 12.09.2023.

Si fa presente che il Servizio Economico ha rimandato indietro la richiesta per superamento del budget.

Il Direttore del Distretto
Dott.ssa *[Handwritten signature]* Rorana *[Handwritten signature]* Alletto

AZ/eps B/C
[Handwritten signature]

Re: richiesta disponibilità, schede tecniche e relativo preventivo

Da **riccardo.roga** <r.mingrino@rogaenna.it>
A **antonio.zingali@asp.enna.it** <antonio.zingali@asp.enna.it>
Data giovedì 19 settembre 2024 - 15:07

Buonasera,

le allego le schede di due diverse tipologie, l'art. 02990 ha un costo di €. 820,00 più iva , mentre l'art. 20991 ha un costo di €. 500 ,00 più iva

se mi indica a quale dei due potreste essere interessati, le trasmetto un preventivo specifico

Cordiali saluti
Riccardo Mingrino

Il 19/09/2024 11:41, antonio.zingali@asp.enna.it ha scritto:

Buongiorno,

A causa di necessità acquisitive urgenti per il Distretto Sanitario di Enna dell'ASP di Enna si richiede disponibilità, schede tecniche e relativo *preventivo* di spesa per il seguente prodotto:

n.1 Podoscopio da destinare al Poliambulatorio di Barrafranca (EN)

Dott. ANTONIO ZINGALI

U.O.C. SERVIZIO PROVVEDITORATO

ASP 4 ENNA

Viale Diaz n. 7/9 - 94100 Enna

tel:[0935/520200](tel:0935/520200)

--

--
Riccardo Mingrino
Direttore Amm.vo



RO.GA. S.p.A.
Sede Legale:
Strada Comunale 89 Siriano, n. 294
94100 ENNA
Tel. 0935.533657
Fax 0935.1827557
C.F./P.iva 01049040866
Sito: www.rogaenna.it
Email: r.mingrino@rogaenna.it

ITA Le informazioni, i dati e le notizie contenute nella presente comunicazione e i relativi allegati sono riservate e destinate esclusivamente ai destinatari indicati in epigrafe. La diffusione, distribuzione e/o la copiatura del documento trasmesso da parte di qualsiasi soggetto diverso dal destinatario è proibita, sia ai sensi dell'art. 616 c.p., sia ai sensi della vigente normativa in materia di privacy. *Se avete ricevuto questo messaggio per errore, vi preghiamo di distruggerlo e di darcene immediata comunicazione anche inviando un messaggio di ritorno all'indirizzo e-mail del mittente.* Grazie.

GARANZIA DI RISERVATEZZA E TUTELA DEI DATI PERSONALI – REGOLAMENTO UE 679/2016

Titolare del trattamento dei Suoi dati personali RO.GA. S.p.A – rogaenna@pec.it. Responsabile della protezione dati – RDP: Dott. Duilio Saito - dporogaenna@pec.it

La informiamo che la nostra struttura effettua un trattamento dei dati personali conforme a quanto previsto dal Regolamento UE 679/2016. I dati da Lei forniti sono trattati con strumenti elettronici e cartacei da persone autorizzate e/o responsabili interni ed esterni individuati per iscritto (ai quali sono state fornite specifiche istruzioni scritte circa il trattamento dei dati) e comunicati a terzi solo per Adempimenti di obblighi contrattuali, amministrativi, fiscali e contabili; Adempimenti obblighi di Legge; Erogazione del servizio richiesto. I suoi dati personali verranno conservati per il lasso di tempo strettamente necessario al perseguimento degli scopi per i quali gli stessi sono stati raccolti. In qualsiasi momento potrà esercitare il diritto di accesso; conoscerne l'origine dei dati, nonché avere informazioni circa la logica, le modalità e le finalità del trattamento; richiederne l'aggiornamento, la rettifica, l'integrazione, la cancellazione; il diritto di limitazione e/o di opposizione al trattamento dei dati che lo riguardano; diritto di revoca; diritto alla portabilità dei dati; il diritto di presentare un reclamo all'Autorità di controllo.

ENG This e-mail is intended only for the recipients named above. All the information contained in this message, including any attachments, is confidential in compliance with Regulation (UE) 2016/679 and Legislative Decree 196/2003. Therefore, forwarding, disclosing and making the above-mentioned information available without prior authorization from the sender is prohibited by criminal law in any form or manner. **If you have received this message in error, please delete it from your computer and notify us immediately, also sending a return message to the sender's e-mail address. Thank you for your cooperation.**

PRIVACY POLICY GUARANTEE – GENERAL DATA PROTECTION REGULATION – REGULATION (EU) 2016/679

Data Controller: RO.GA. S.p.A. - rogaenna@pec.it. Data Protection Officer – DPO: Dott. Duilio Saito - dporogaenna@pec.it
We inform you that our structure processes personal data in compliance with the provisions of EU Regulation 679/2016 (GDPR). The data you provide are processed electronically and in paper by internal personnel (trained in the field of personal data protection) and communicated to third parties only for the fulfilling of contractual, administrative, accounting and tax obligations; legal obligations; providing the service requested. Personal data will be kept for the period of time strictly necessary to pursue the specific purposes of the processing. At any time the person concerned may: exercise the right to access; request to know the origin of the data and the logic and purposes upon which the treatment is based; demand the updating, correction, supplementation, or the deletion; exercise the right to object to or Restrict Processing; withdraw consent; exercise the right to data portability; exercise the right to lodge any complaints with a relevant supervisory authority

02990-podoscopio-led.pdf

02991-podolux.pdf

richiesta parere di conformita podoscopio

Da antonio.zingali@asp.enna.it <antonio.zingali@asp.enna.it>
A distrettosan.piazza <distrettosan.piazza@asp.enna.it>
Data giovedì 19 settembre 2024 - 15:24

In allegato quanto in oggetto

Dott. ANTONIO ZINGALI

U.O.C. SERVIZIO PROVVEDITORATO

ASP 4 ENNA

Viale Diaz n. 7/9 - 94100 Enna

tel:0935/520200

D

02990-podoscopio-led.pdf
02991-podolux.pdf

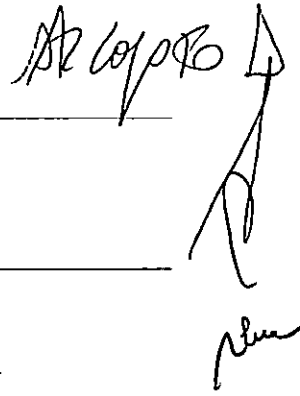
Handwritten signature and initials in black ink, located in the top right corner of the page. The signature appears to be 'Antonio Zingali' and there are some initials below it.

DATA DI STAMPA: Giovedì, 19 Settembre 2024



VAI ALLA SCHEDA ON-LINE www.chinesport.it/go/02990/

02990 PODOSCOPIO LUX

È un classico dispositivo per l'analisi del tipo di piede (normale / cavo / piatto) del soggetto in esame. È costituito da una struttura in legno laccato, un piano d'appoggio in cristallo ed uno specchio sottostante. La doppia illuminazione laterale, con lampade ad alto effetto, consente quindi una visualizzazione dell'appoggio podalico ed evidenza dei punti di maggior e minor carico.

Per un utilizzo in sicurezza, durante lo stazionamento del soggetto sul piano d'appoggio, è possibile ordinare l'accessorio "Postural Safe" - codice 03006.

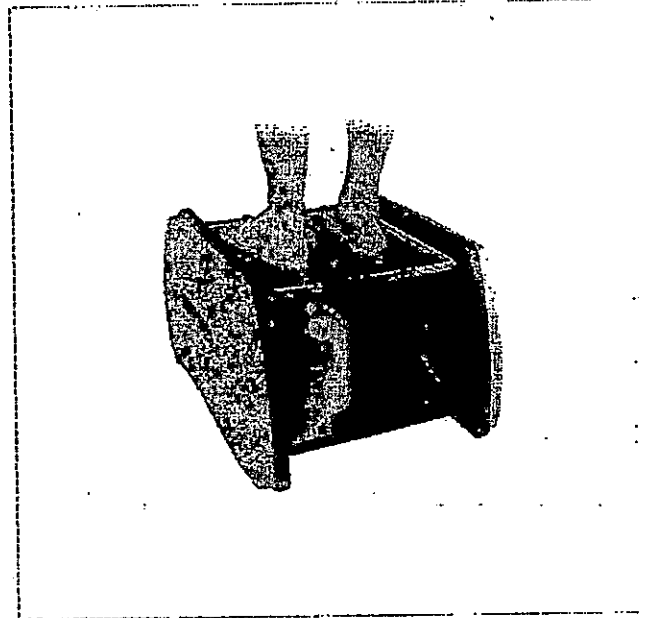

02990 - PODOSCOPIO LUX NEW





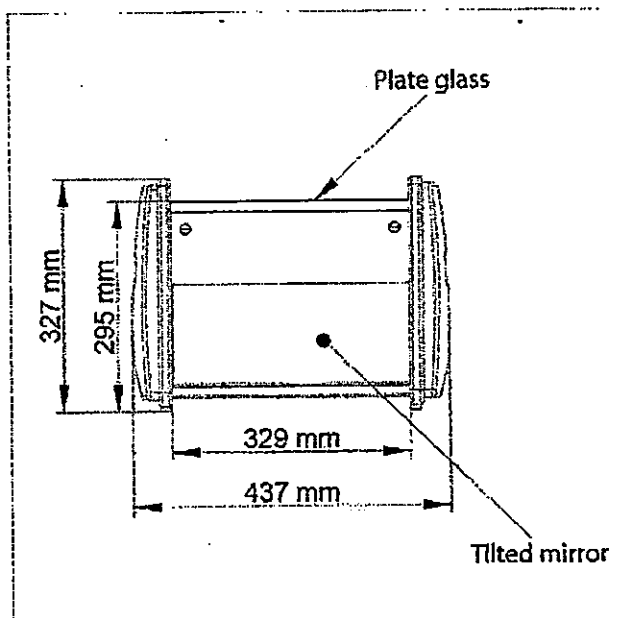

ASP ENNA
PRÉSIDIÓ DI BARRAFRANCA
ORTOPÉDICO
Dr. Pizzo Diego Daniele
TP/2999

Specifiche tecniche e dimensioni

Controllo piede :	tipo visivo
Dimensioni :	46 x 55 x 33 h cm
Dimensioni piano di lavoro :	32,5 x 36 cm
Peso a vuoto :	15 kg
Portata max :	200 kg
Alimentazione primaria :	doppio isolamento 100+240 Vac - 50/60Hz 0,25 A
Alimentazione secondaria :	12 Vcc 1,25 A
Presca elettrica :	ita + schuko (altre disponibili su richiesta)
Cavo :	rimovibile, incluso
Illuminazione :	LED
Fusibile :	interno all'alimentatore, non ispezionabile
GMDN-CND :	N.D. / V9099



Documentazione disponibile online

DICO - Podoscopio lux - podoscopio color Italian	 .PDF 1.5 MB
DICO - Lux podoscope - rgb podoscope English	 .PDF 1.5 MB
IFU - Device for the analysis of plantar support English	 .PDF 4.41 MB
IFU - Dispositivo per l'analisi plantare dei piedi Italian	 .PDF 4.41 MB
Dichiarazione di conformità - Dichiarazione di conformità Italian, English, German, French, Spanish	 .PDF 98.55 KB
Manuale istruzioni - Manuale istruzioni Italian, English	 .PDF 1.2 MB

 Il documento è disponibile per il download in area riservata

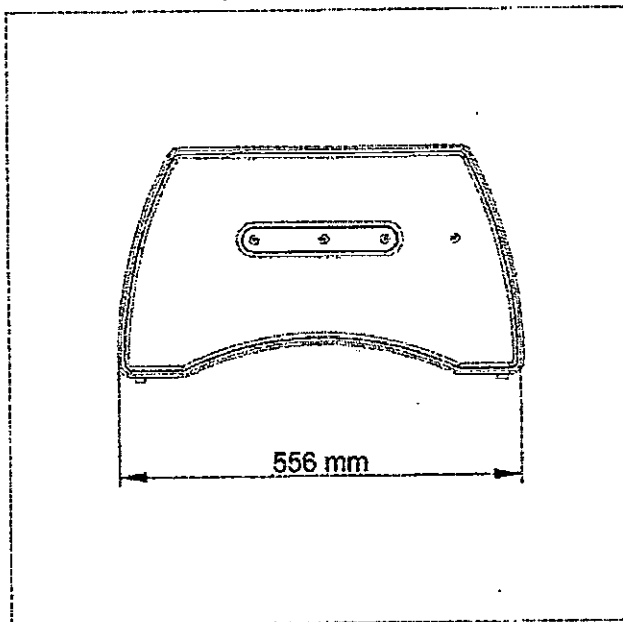



Regione Siciliana
**AZIENDA SANITARIA PROVINCIALE
E N N A**

U.O.C. SERVIZIO PROVVEDITORATO

Direttore: Dott.ssa Maria Concetta Perna

direttore.provveditorato@asp.enna.it

provveditorato@pec.asp.enna.it

U.O.S. Gare Beni

Responsabile: dott.ssa Francesca La Paglia

email.francesca.lapaglia@asp.enna.it

IL RESPONSABILE DEL PROCEDIMENTO

Dott. Antonio Zingali

0935520200

antonio.zingali@asp.enna.it

Spett.le Operatore Economico
RO.GA. S.p.A.
Strada Comunale 89 Siriano, n. 294
94100 ENNA
Tel. 0935.533657
C.F./P.iva 01049040866
Email: r.amingrino@rogaenna.it

OGGETTO: Richiesta di fornitura di n.1 Podoscopio da destinare al Poliambulatorio di Barrafranca dell'ASP di Enna (EN).

Si invita codesto spettabile Operatore Economico a far pervenire offerta economica, tramite pec, per la fornitura di n.1 Podoscopio da destinare al Poliambulatorio di Barrafranca dell'ASP di Enna (EN), come specificato da allegato "A", accluso alla presente richiesta.

La documentazione per la partecipazione alla T.D., dovrà essere presentata secondo le modalità di seguito esplicitate:

Nel campo "**Documentazione amministrativa/tecnica**", che deve contenere le prescritte sottoscrizioni, ai fini della relativa validità, mediante firma digitale, dovranno essere inseriti i seguenti documenti:

1. Lettera di invito/capitolato
2. Dichiarazione di cui agli artt.94 e 95 del D. Lgs. n. 36/2023, resa ai sensi del D.P.R. 445/00, sul possesso dei requisiti generali e di esclusione, comprensiva della dichiarazione di regolarità contributiva con indicazione dei nn. di iscrizione INPS e INAIL, sedi e numero dei dipendenti, come da allegato inserito nella documentazione richiesta;
3. Patto d'integrità anticorruzione;
4. Dichiarazione ottemperante all'obbligo della tracciabilità dei flussi finanziari di cui all'art. 3 della L. n.136 del 13.08.2010, come modificato dall'art.7 della L. 12.11.2010 n.187, con indicazione di uno o più conti correnti bancari o postali, accesi presso banche o presso la Società Poste



Regione Siciliana
**AZIENDA SANITARIA PROVINCIALE
ENNA**

- Italiane, ovvero altri strumenti di pagamento idonei a consentire la piena tracciabilità delle operazioni e di tutti i movimenti finanziari relativi al presente appalto;
5. Schede tecniche;

Nel campo "Offerta economica" dovranno essere inseriti i seguenti documenti:

1. Offerta economica dettagliata, con indicazione del prezzo unitario e delle singole voci e dell'importo complessivo dell'intero sistema, nonché "Autodichiarazione ex DPR 445/2000 offerta economica dettagliata" con l'ulteriore specifica che il prezzo offerto non è superiore al prezzo praticato alle altre Aziende Sanitarie come da modello allegato;
2. Offerta economica come da sistema;

Il prezzo complessivo finale deve essere inferiore alla base d'asta.

Consegna presso il magazzino generale del P.O. Umberto I di Enna (EN).

Adempimenti successivi all'aggiudicazione:

- La formalizzazione del rapporto contrattuale avverrà attraverso la stipula del contratto nei modi e nelle forme di legge;
- **La fornitura deve essere eseguita, solo a seguito di ordini informatici (N.S.O.).**
- Nessun ritardo, a qualsiasi causa dovuto, è ammesso nella consegna del bene oggetto del presente contratto. In caso di ritardo, l'ASP, a suo insindacabile giudizio, e con riserva di addebito di eventuali ulteriori danni, applicherà a carico del fornitore una penale pari all'0,5 per mille dell'ammontare degli ordini non evasi, come stabilito dall'art. 126 del D. Lgs 36/2023;
- Le penali non potranno comunque superare, complessivamente il 10% del suddetto valore netto contrattuale;
- Le cause di forza maggiore o gli eventi indipendenti dalla volontà dell'impresa, quali scioperi nei settori operativi interessati o in quelli collegati e, perciò, influenti nelle forniture e nelle prestazioni di servizi, debbono essere tempestivamente segnalate o documentate;
- Pagamento: entro 60 giorni dalla ricezione della fattura che dovrà pervenire dopo il ricevimento, le verifiche di legge e gli adempimenti amministrativi delle forniture;
- Eventuali consegne non effettuate saranno considerate come non eseguite;

L'Azienda può chiedere la risoluzione del contratto:

- a) In qualunque momento, durante l'esecuzione della fornitura, avvalendosi della facoltà consentita dall'art. 1671 del codice civile;
- b) In caso di frode, di grave negligenza, di controversia nell'esecuzione degli obblighi e condizioni contrattuali;



Regione Siciliana
**AZIENDA SANITARIA PROVINCIALE
ENNA**

- c) In caso di cessione dell'azienda, cessazione dell'attività, concordato preventivo, fallimento, atti di messa in mora e conseguenti atti di sequestro o di pignoramento a carico dell'aggiudicatario;
- d) nei casi di cessione e di subappalto non autorizzati dall'Azienda;
- e) nei casi di morte dell'imprenditore, quando la considerazione della sua persona sia motivo determinante di garanzia;
- f) nel caso in cui la prestazione non sia stata eseguita entro i termini prescritti;
- g) in caso di risoluzione del contratto per inadempienza dell'affidataria, l'Azienda ha diritto di incamerare, ove previsto, il deposito cauzionale definitivo, a titolo di penale, di affidare a terzi la fornitura o la parte rimanente di essa, anche in danno dell'inadempiente;

Nel rispetto dei principi sanciti dagli articoli 1337 e 1338 del Codice Civile, il Direttore Generale potrà, a suo insindacabile giudizio, non stipulare alcun contratto, nel caso in cui non ritenga meritevoli di approvazione e/o convenienti, sotto il profilo tecnico-economico, i risultati dell'attività negoziale. È fatto salvo ogni e qualsiasi provvedimento di autotutela (annullamento, revoca, etc.) che potrà essere attivato senza che la ditta concorrente possa avanzare richieste di risarcimento od altro.

È fatto espresso divieto di cessione del credito, fatta salva l'esistenza di carenza di liquidità che non consenta il rispetto dei termini di pagamento.

Per qualsiasi controversia che dovesse insorgere, in relazione al contratto di cui alla presente procedura, è competente esclusivamente il Foro di Enna.

La fattura dovrà essere intestata a: AZIENDA SANITARIA PROVINCIALE DI ENNA - VIALE DIAZ, 7/9 - 94100 ENNA - PARTITA IVA 01151150867.

Il Responsabile del Procedimento
Il Collaboratore Amm.vo Prof.le
Dott. Antonio Zingali

Il Responsabile U.O.S. U.O.S. Gare Beni
Dott.ssa Francesca La Paglia

Il Direttore
U.O.C. Servizio Provveditorato
Dott.ssa Maria Concetta Perna



Regione Siciliana
AZIENDA SANITARIA PROVINCIALE
ENNA

ALLEGATO A

OGGETTO: Richiesta di fornitura di n.1 Podoscopio da destinare al Poliambulatorio di Barrafranca dell'ASP di Enna (EN).

-N.1 Podoscopio LUX new cod. 02990.

Spesa complessiva, a base d'asta: €.820,00 oltre IVA.

Prot. N. 105547 del 04/10/2024

D2/2024
F
Bianchi



RO.GA. S.p.A. - Eccellenza dell'Ortopedia
St. Comunale 89 Siriano n. 294 - 94100 ENNA (EN)
rogaenna.it - rogaenna@pec.it

OFFERTA ECONOMICA DETTAGLIATA
Numero vs. Prot. U.0103363.30.09.2024

relativa alla Fornitura di n. 1 Podoscopio

AUTODICHIARAZIONE EX DPR 445/2000

Il sottoscritto Gagliano Rosario, nato a Enna il 29/10/1967, e residente in via Roma n. 221 a Enna, Cod. Fisc. GGLRSR67R29C342M, consapevole della responsabilità e delle sanzioni penali stabilite dall'art. 76 del D.P.R. n. 445/2000 per le false attestazioni e mendaci dichiarazioni, sotto la sua personale responsabilità, in qualità di legale rappresentante dell'impresa RO. GA. SpA, con sede legale in Enna Codice fiscale/Partita Iva 01049040866 telefono: 0935 533657 fax: 0935-1827557 e-mail: info@rogaenna.it, pec mail rogaenna@pec.it dell'ufficio gare, con riferimento alla procedura in oggetto,

dichiara:

A) che il prezzo offerto è, nel dettaglio composto dalle seguenti voci:

<u>descrizione bene</u>	<u>prezzo unitario</u>	<u>q.tà</u>	<u>prezzo complessivo</u>
Podoscopio	€. 790,00	1	€. 790,00

B) che il prezzo offerto non è superiore al prezzo praticato alle altre Aziende Sanitarie

Enna li 3/10/2024

Timbro e Firma

RO.GA.SpA
Gagliano Rosario